

FORMATOS DE LOS DISTINTIVOS QUE LLEVARAN LOS VEHICULOS EN EL PARABRISAS

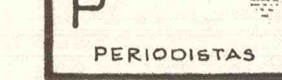

RECTANGULAR



CUADRADO



TRIANGULAR



CUADRADO INCLINADO

AUTO SACRAM. Y BENDICION DE LOS FRUTOS JUEVES, 5 DE MARZO - 20.30 HORAS

- COMITIVA OFICIAL (Salen PLAZA HOTEL ó C. GOBIERNO)
- TRANSPORTE DE PASAJEROS
- VEHICULOS PARTICULARES
- REINAS Y ARTISTAS, PERIODISTAS E INV. ESPECIALES
- PRESENTACION Y ELECCION DE REINAS, EN ISLA DEL LAGO - 20.00 HORAS
- COMITIVA OFICIAL, REINAS PERIODISTAS E INV. ESPEC.
- REGRESO COMITIVA OFICIAL A PLAZA HOTEL

VIA BLANCA VIERNES, 6 DE MARZO - 22.00 HORAS

- PALCO OFICIAL, EN AV. SAN MARTIN Y GARIBALDI
- COMITIVA OFICIAL
- CONCENTRACION Y DESFILE
- DESCONCENTRACION
- BAILE DE LAS REINAS, EN PLAZA INDEPENDENCIA - 23.30 HORAS
- CARROZAS HASTA PLAZA, DONDE DESCENDEN REINAS
- CARROZAS VACIAS, ESTACIONAN EN PARQUE S. MARTIN

VENDIMIA '70

DIRECCION DE TRANSITO Y TRANSPORTE OFICINA DE DIBUJO

- CIUDAD
- PARQUE G.S. MARTIN
- AUTODROMO
- CERRO DE LA GLORIA
- ANFITEATRO F.R. DAY

MENDOZA REPUBLICA ARGENTINA

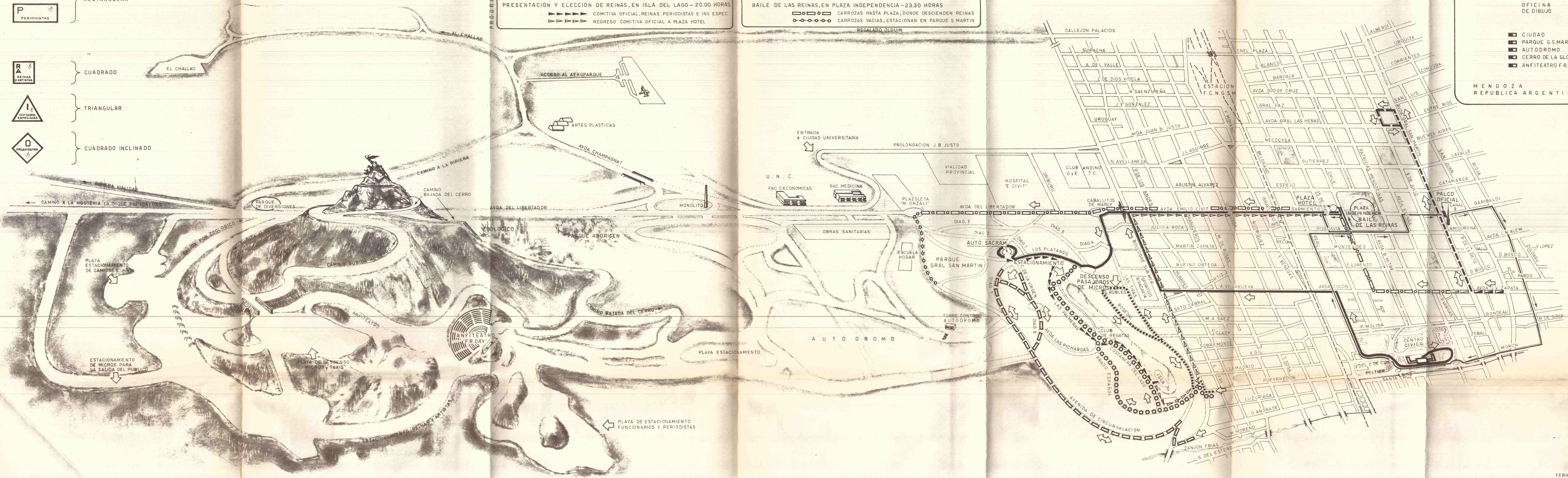

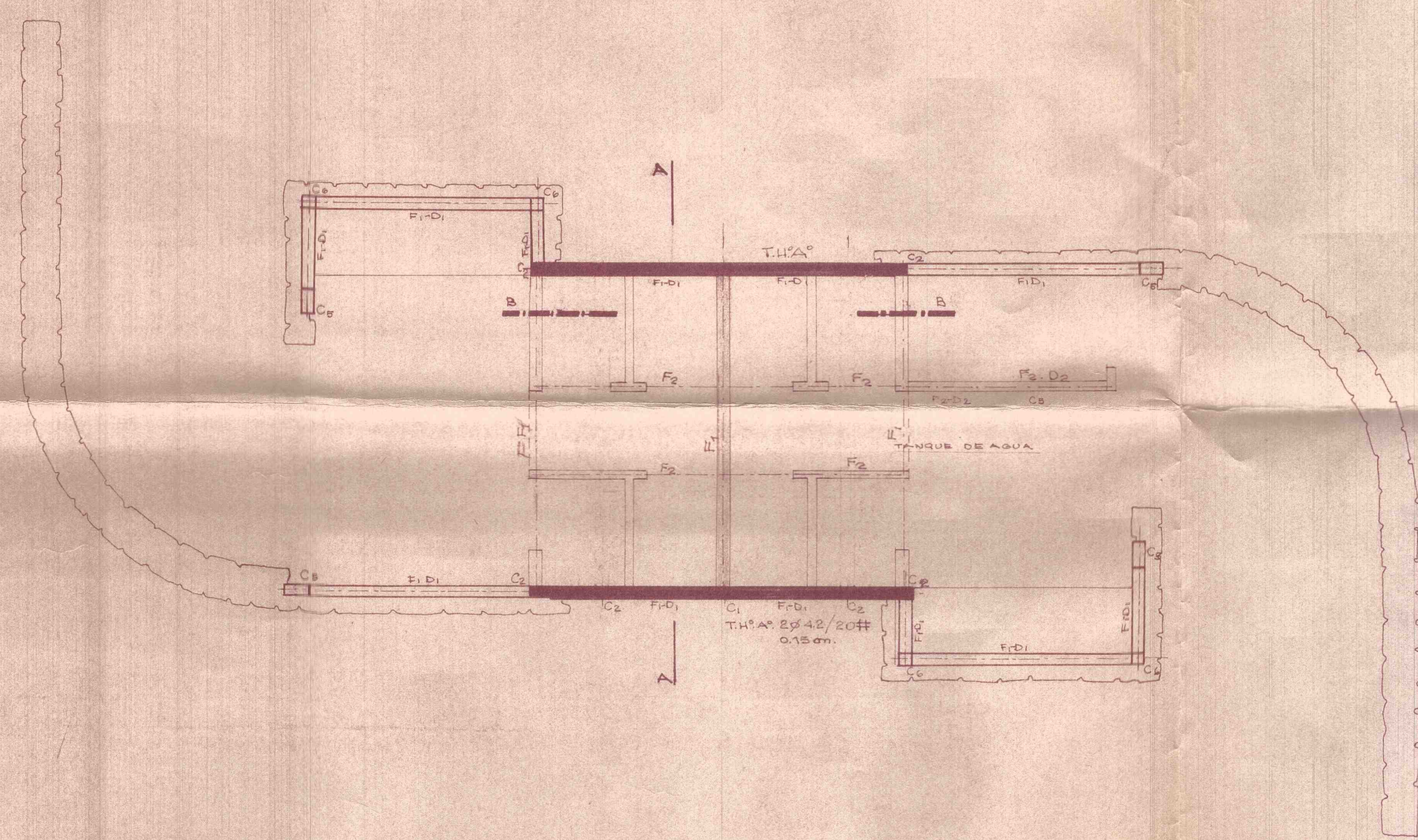

PLANILLA DE COLUMNAS DE Hº Aº

POSICION	D <sub>T</sub>	DIMENSIONES		ARMADURAS				OBSERVACIONES
		d <sub>1</sub>	d <sub>2</sub>	CANT.	φ	ESTRIBOS		
						φ	SEP.	
1	2,50	13	13	4	8	4.2	15	
2	1,30	13	13	4	8	4.2	15	
3	-	8	17	6	6	4.2	20	VINCULACION
4	-	16	8	4	6	4.2	20	VINCULACION
5	-	13	27	4	8	4.2	20	VINCULACION
6	-	13	13	4	6	4.2	20	VINCULACION

PLANILLA DE VIGAS DE Hº Aº

POSICION	DIMENSIONES		ARMADURAS				ESTRIBOS		OBSERVACIONES
			ABAJO		ARRIBA		φ	SEP.	
	b <sub>0</sub>	d	CANT.	φ	CANT.	φ			
D <sub>1</sub>	13	10	2	8	2	8	4.2	20	VINCULACION DITEL
D <sub>2</sub>	8	10	2	6	2	6	4.2	20	
F <sub>1</sub>	13	10	2	8	2	8	4.2	20	VINCULACION FUNDACION
F <sub>2</sub>	8	10	2	6	2	6	4.2	20	

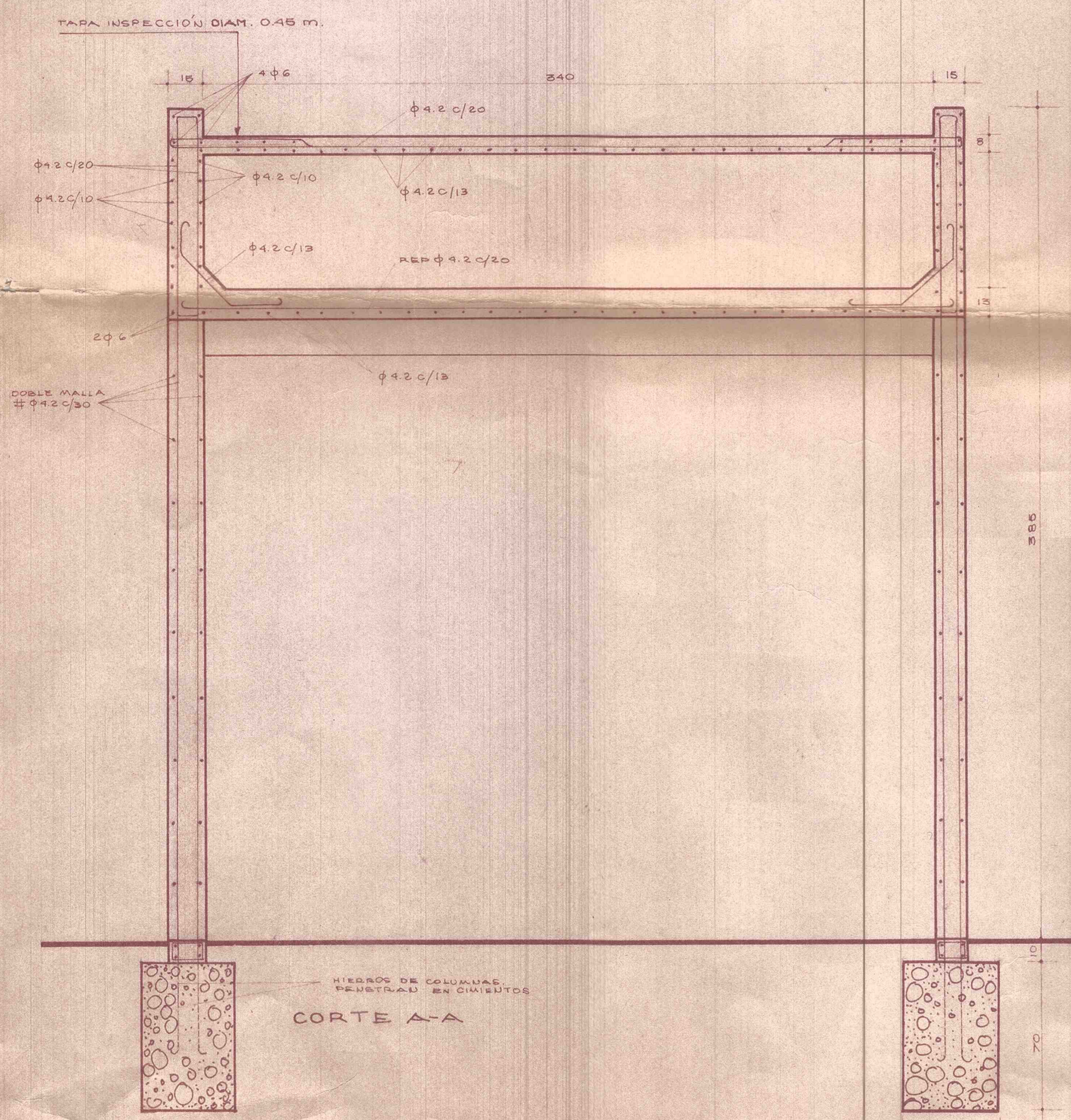
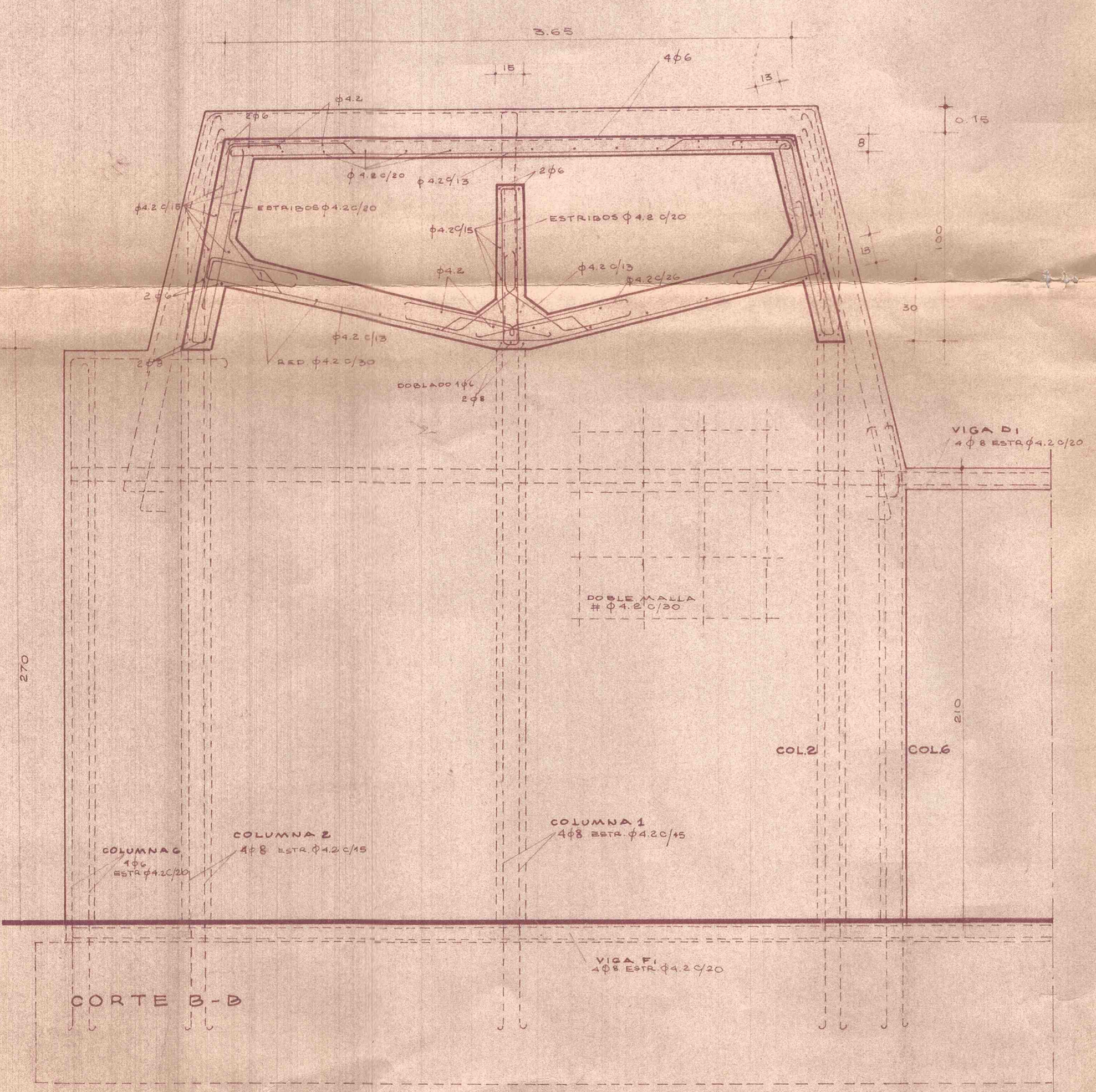

MINISTERIO DE OBRAS Y SERVICIOS PUBLICOS			
DIRECCION DE ARQUITECTURA Y PLANEAMIENTO			
OBRA	BAÑOS TIPO PARA CAMPING		
UBICACION			
PLANO	TANQUE PARA AGUA - CAP 4400Lts. - Hº Aº		
CALCULO	LUIS CHARNIS		ESC. 1:20
DIBUJO	RICARDO BERKMAN ANA COLERA		MAYO - 1967
JEFE DIV. ESTR. Y TOPOGRAFIA	ING. AGUSTIN REBOREDO		
JEFE DEPART. INGENIERIA	ING. DAVID PEDER DIMOV		Nº 2
SUB-DIRECTOR	ARG. MIGUEL A. GIRAUD		
DIRECTOR	ARG. JUAN CARLOS FOGÉ		

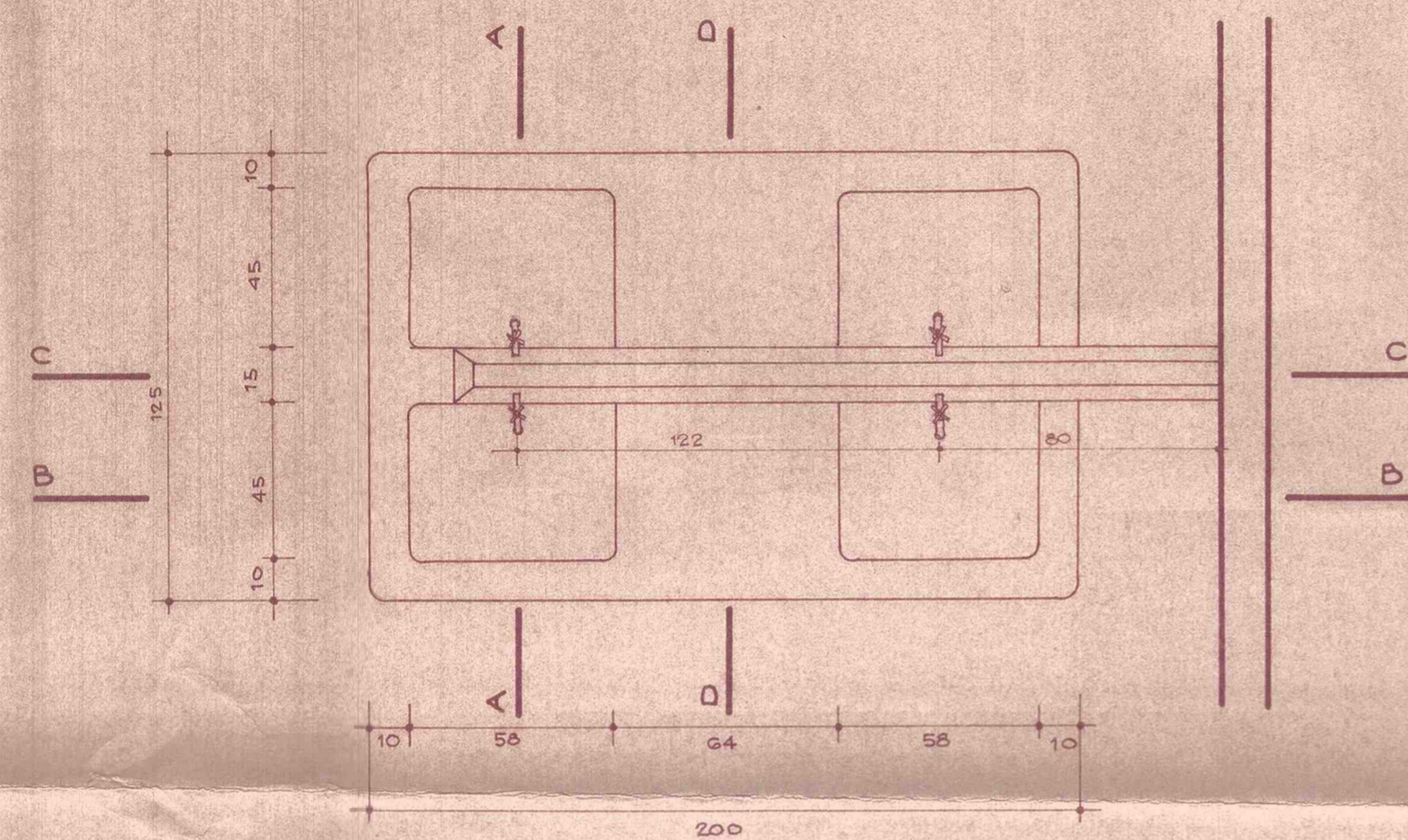

PLANTA

NOTA:  
EN VARIANTE 1, SE COLOCARA SOLO UNA BATERIA  
DE 6 PILETONES EXTERIORES DE Hº Aº -

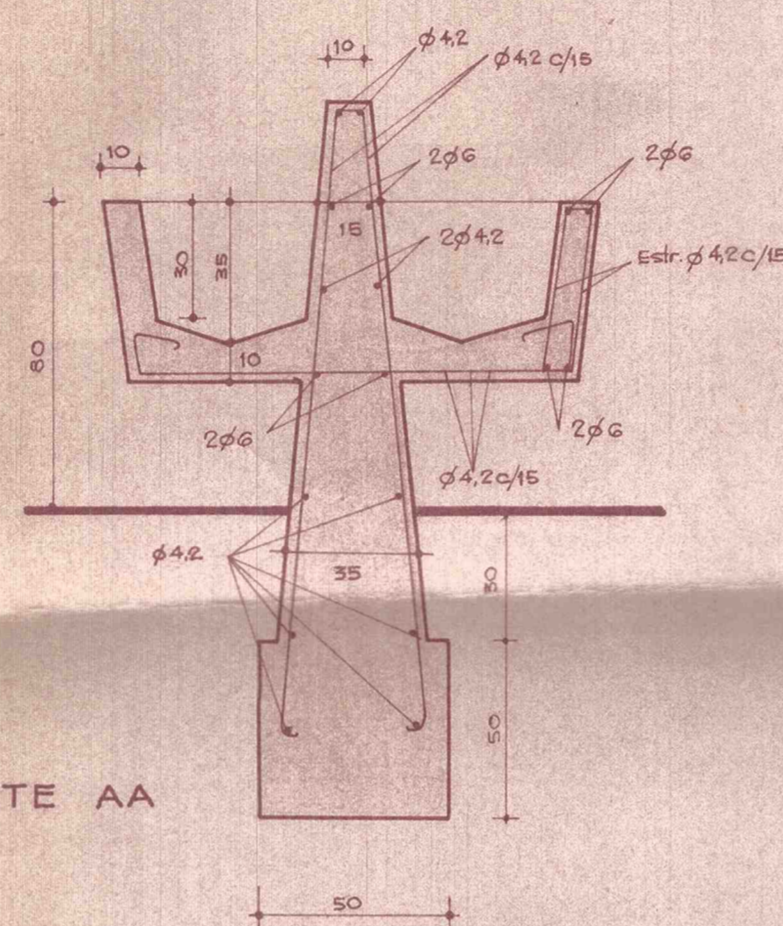

CORTE AA

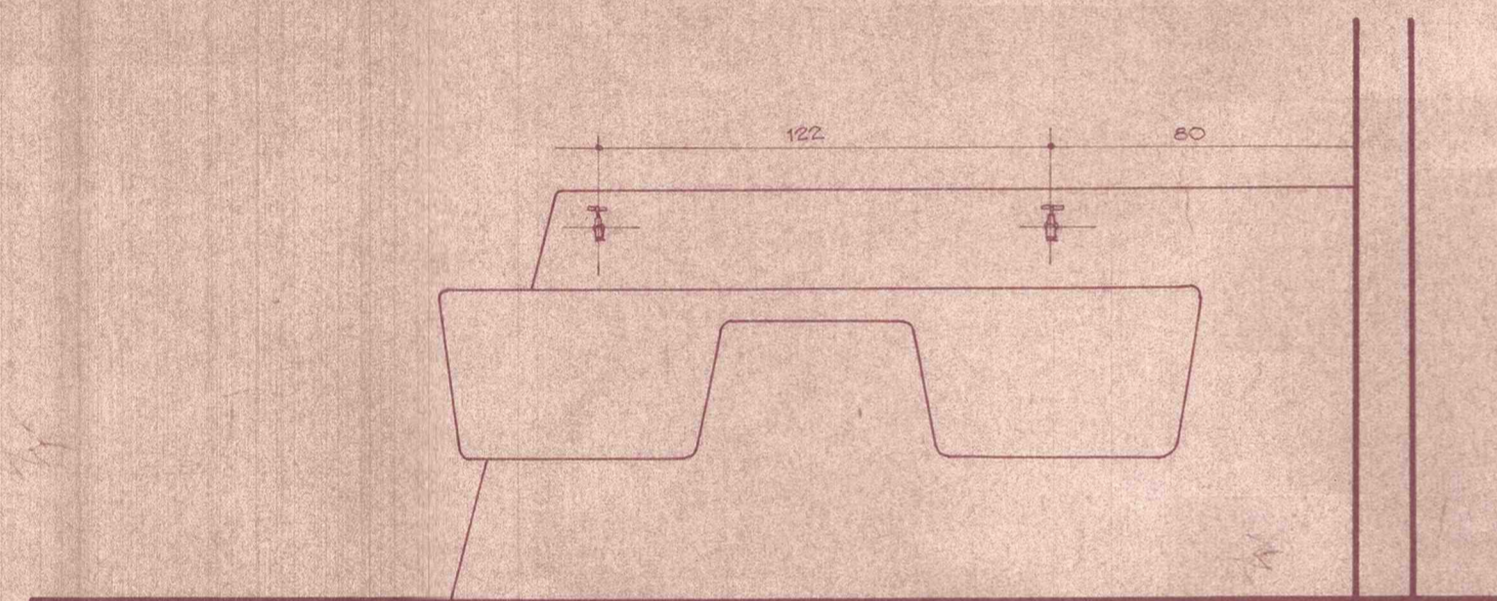

VISTA

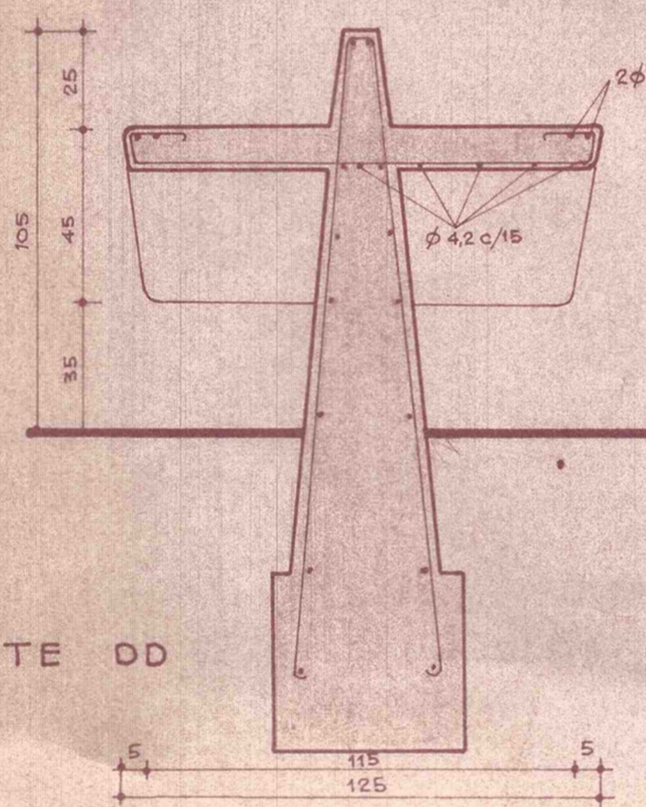

CORTE DD

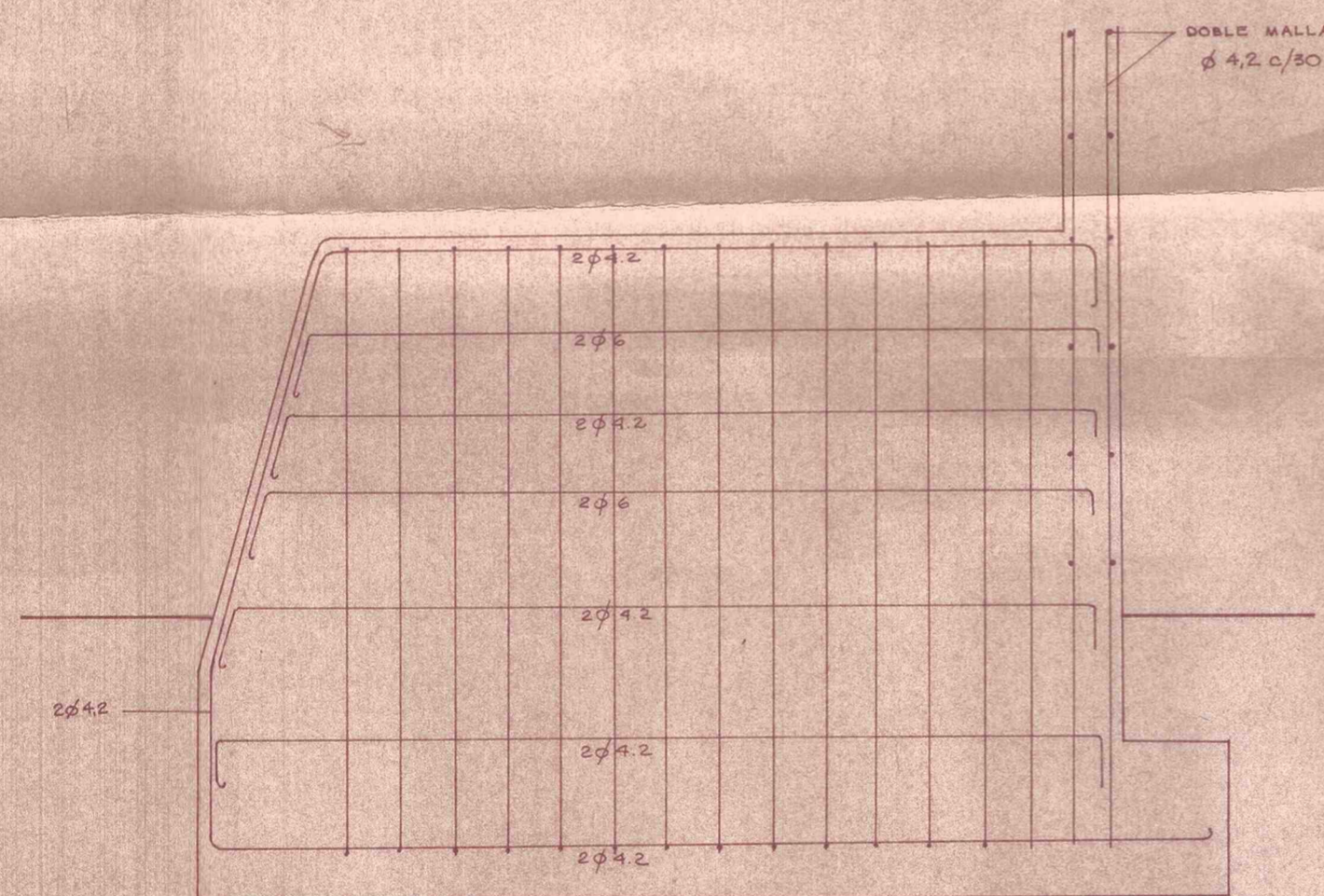

CORTE CC

PILETONES EXTERIORES DE Hº Aº

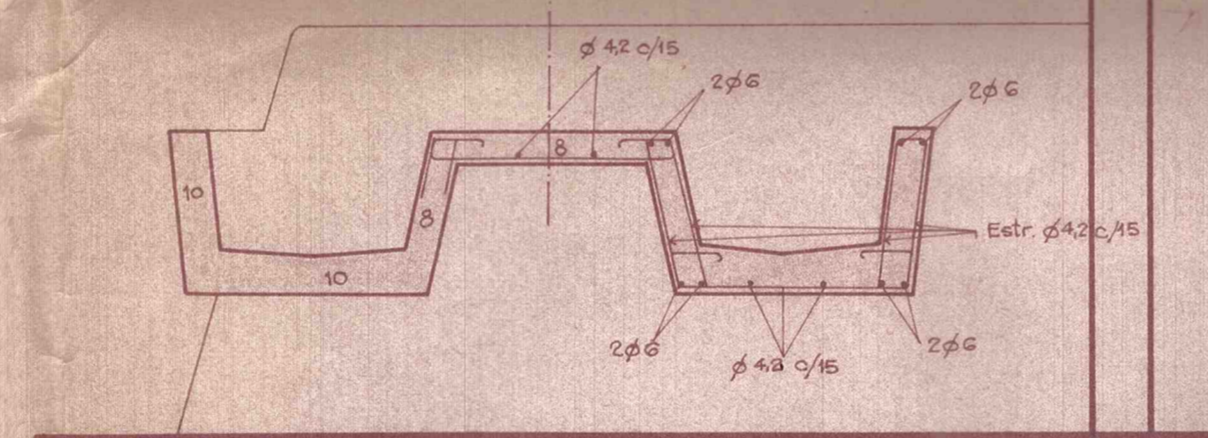

CORTE BB

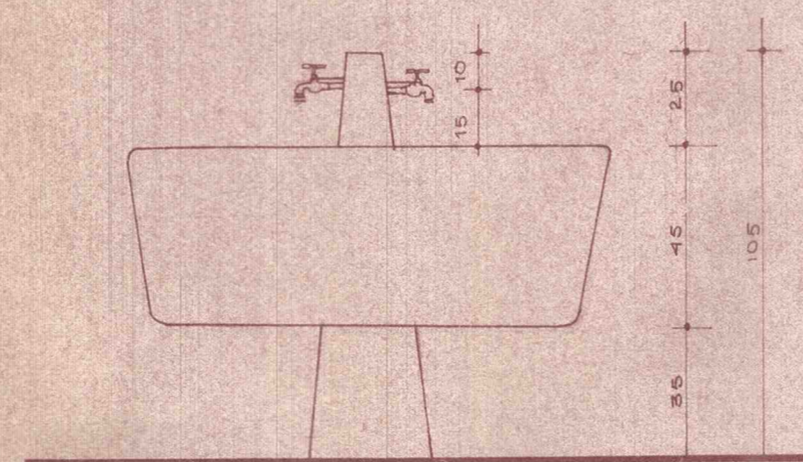

VISTA

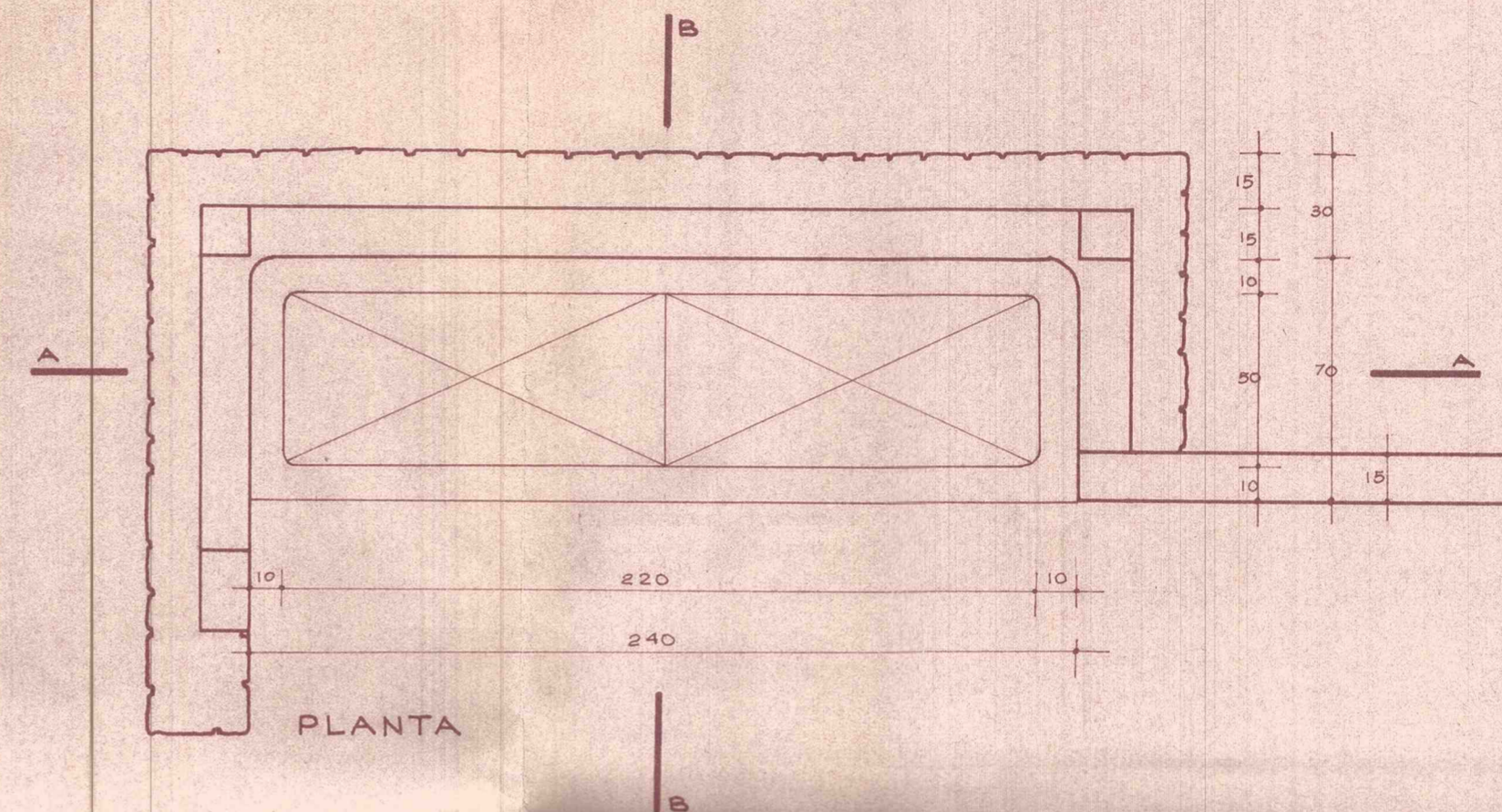

PLANTA

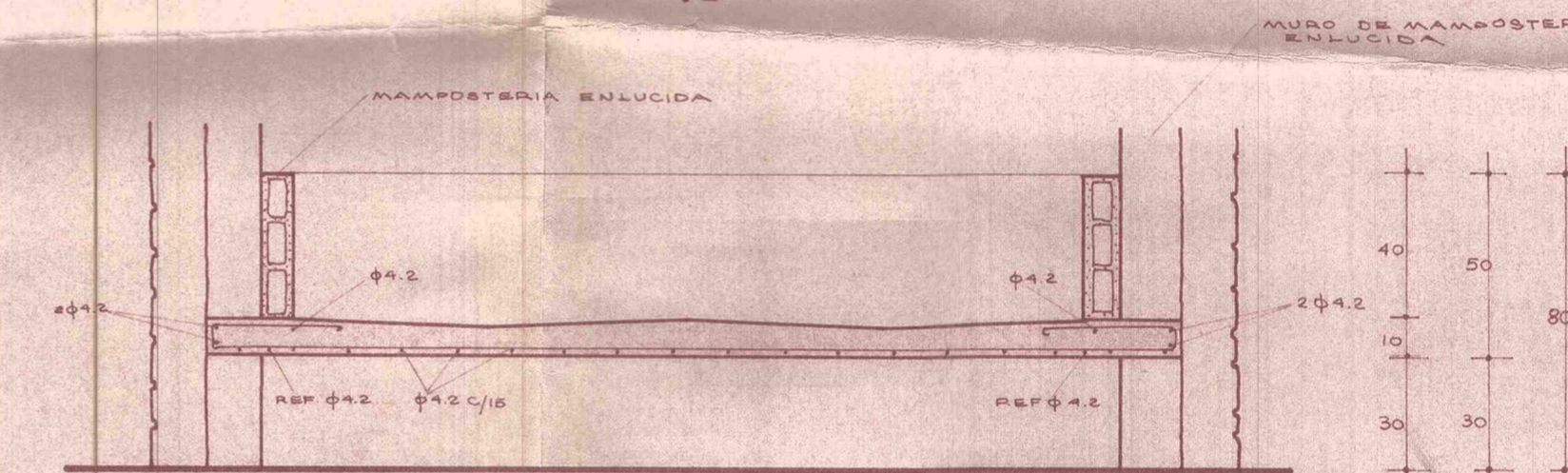

CORTE AA

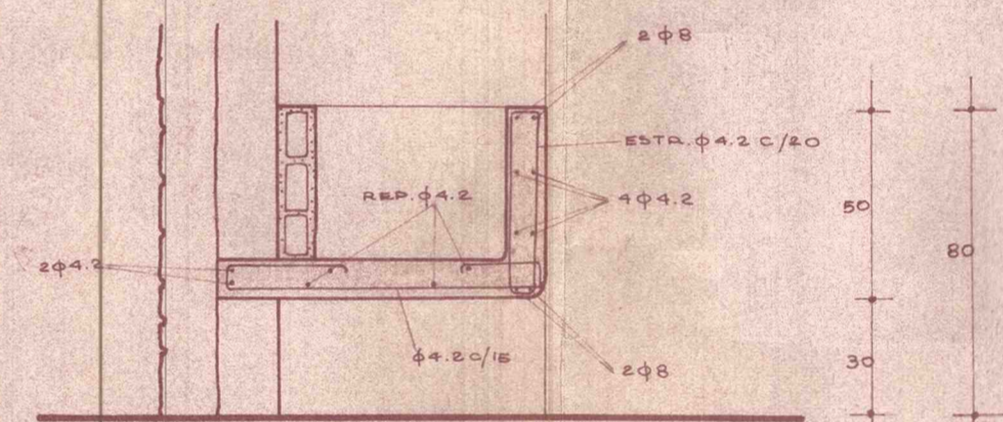

CORTE BB

PILETON INTERIOR DE Hº Aº

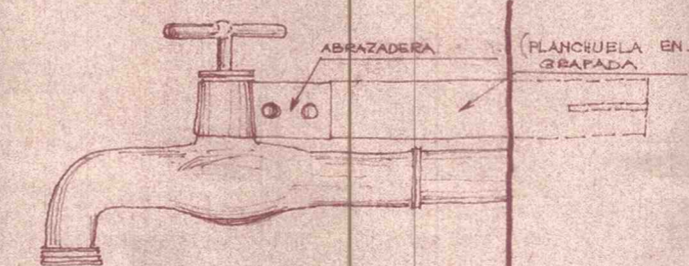
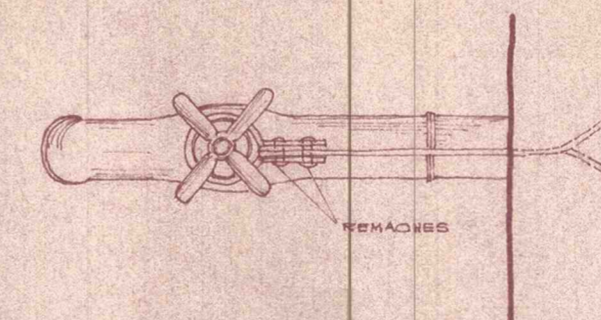

CANILLA SURTIDORA

CANILLA CON ROSCA 3/4" TOMADA  
CON ABRAZADERA DE SEGURIDAD.

MINISTERIO DE OBRAS Y SERVICIOS PUBLICOS  
DIRECCION DE ARQUITECTURA Y PLANEAMIENTO

OBRA: BAÑOS TIPO PARA CAMPING -

UBICACION:

PLANO: PILETONES DE Hº Aº

CALCULO	LUIS CHARNIS	ESC. 1:20
DIBUJO	GUSTAVO A. BERRANO RICARDO H. BERKMAN	MAYO 1967
JEFE DIV. ESTD. Y TOPOGRAF.	ING. AGUSTIN REBOREDO	Nº 3
JEFE DEPART. INGENIERIA	ING. DAVID PEDRO DIMOV	
SUB-DIRECTOR	ARQ. MIGUEL A. GIRAUD	
DIRECTOR	ARQ. JUAN CARLOS ROGE	



RUTA INTERNACIONAL A CHILE

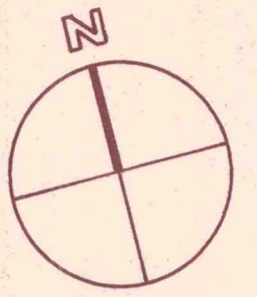

SUPERFICIE: 5 Hs. 576,20 m.<sup>2</sup>  
CAPACIDAD DE CARPAS: \_\_\_\_\_



- |                       |                          |                         |                         |               |
|-----------------------|--------------------------|-------------------------|-------------------------|---------------|
| 1 LIGUSTRUM SINESIS   | 5 FRAXINUS EXCELSIOR     | 9 EUCALIPTUS GLOBULUS   | 13 POPULUS ALBA         | FICUS MONCKII |
| 2 ACER PSEUDOPLATANUS | 6 JACARANDA              | 10 ROBINIA SEUDO ACACIA | 14 MAGNOLIA GRANDIFLORA |               |
| 3 POPULUS DELTOIDES   | 7 CUPRESSUS SEMPERVIRENS | 11 SALIX BABYLONICA     | 15 BETULA ALBA          |               |
| 4 MORUS ALBUS         | 8 PLATANUS ACERIFOLIA    | 12 CEDRUS DEODARA       | 16 PINUS CANARIENSIS    |               |

DIRECCION PROVINCIAL DE TURISMO - MENDOZA - R. ARGENTINA  
DEPARTAMENTO DE PLANIFICACION  
PLANO  
CAMPING SIERRAS DEL PLATA - POTRERILLOS

PROYECTO	PLANOS	FECHA
E. A. SOGA	1	29-6-67
ESCALA	1:500	
ARQ. J. A. CREMASCHI		

HOTEL  
500mts.

ARROYO USPALLATA

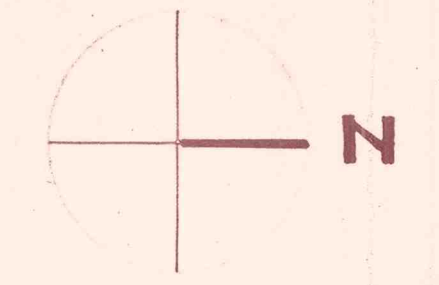

SUPERFICIE : 21.5375 m<sup>2</sup>  
CAPACIDAD DE CARPAS : 200 CARPAS.

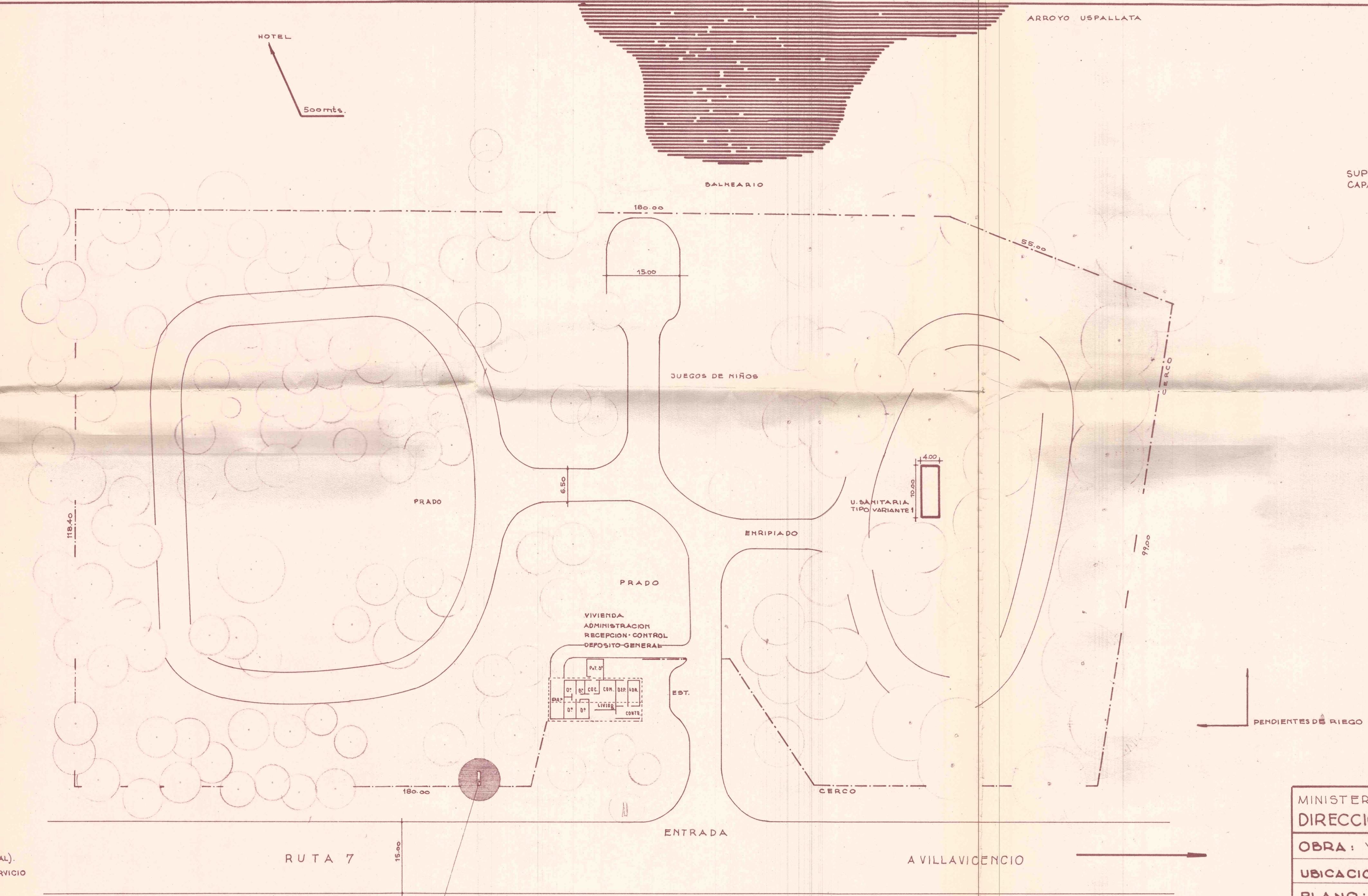

LUGAR APROXIMADO PARA TORRE SIMBOLO  
PARA CAMPING A DEFINIR POSTERIORMENTE  
POR INSPECCION DE ACUERDO A LA UBICA-  
CION DE COPAS Y ALTURA DE ARBOLES.

MINISTERIO DE OBRAS Y SERVICIOS PUBLICOS			
DIRECCION DE ARQUITECTURA Y PLANEAMIENTO			
OBRA : VIVIENDA Y CONTROL CAMPING			OBRA N°
UBICACION : USPALLATA - LAS HERAS			GRUPO N°
PLANO : PLANIMETRIA			ITEM N°
PROYECTO : CESARRICARDO CARUBIN			PLANO N°
DIBUJANTE	J.L.A	CONTRATISTA	ESCALAS : 1:500
JEFE DIVISION			FECHA DIBUJ.
JEFE DE DEPARTAMENTO		REPRESENTANTE TECNICO	PLANOS COM.
SUB DIRECTOR			FECHA MODI.
DIRECTOR			ARCHIVO.
OBSERVACIONES			


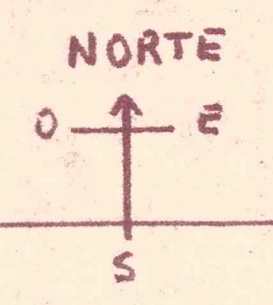

3 x 3	x 1	\$ 360,00
	x 2	700,00
	x 3	1.000,00
	x 4	1.260,00
	x 5	1.500,00
4 x 3	x 1	\$ 480,00
	x 2	940,00
	x 3	1.260,00
	x 4	1.600,00
	x 5	1.900,00
ESPECIALES		\$ 40,00 al mt.²

3 x 3 Nos. 1 al 180      4 x 3 y 4 x 4 Nos. 200 en adelante      ESPECIALES Nos. 300 en adelante